



Sobre o aviso

 **AVISO:** Uma ADVERTÊNCIA indica um potencial de danos à propriedade, de lesões corporais ou mesmo de morte.

Dell™ Latitude™ XT2

Informações sobre configuração e recursos

Vista frontal e direita

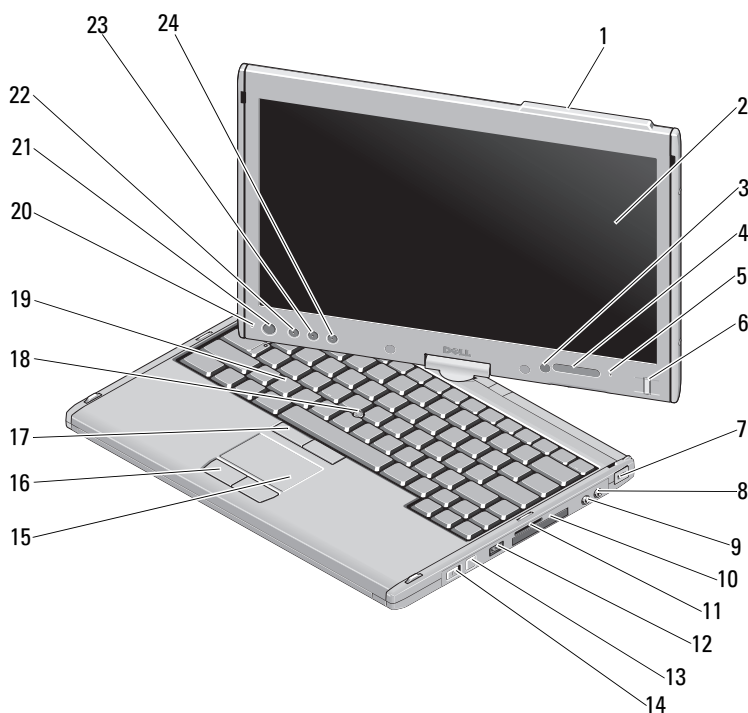

1	ressalto da antena (ativado para WWAN)	2	Tela
3	sensor de luz ambiente	4	luzes de status do dispositivo
5	microfone de matriz digital	6	leitor biométrico
7	slot do cabo de segurança	8	conector de microfone
9	conector do fone de ouvido	10	slot ExpressCard
11	slot do cartão de memória SD (Secure Digital)	12	Conector USB/e-SATA Combo
13	Botão Wi-Fi Catcher™	14	chave liga/desliga do rádio de rede sem fio
15	touch pad	16	botões do touch pad
17	botões do Trackstick	18	track stick
19	teclado	20	microfone de matriz digital
21	botão liga/desliga	22	Botão de segurança do Windows®
23	botão de rotação da tela	24	botão do DCP (Dell Control Point)

 **NOTA:** O ressalto da antena está disponível apenas em sistemas com WWAN ativado. Na ausência do ressalto da antena, haverá uma alça no alto do monitor.

 **NOTA:** Pressione <Fn><F9> para alternar entre os modos de operação WLAN e WWAN. O Latitude XT2 não suporta a operação simultânea dos modos WLAN e WWAN.

Vista traseira e esquerda

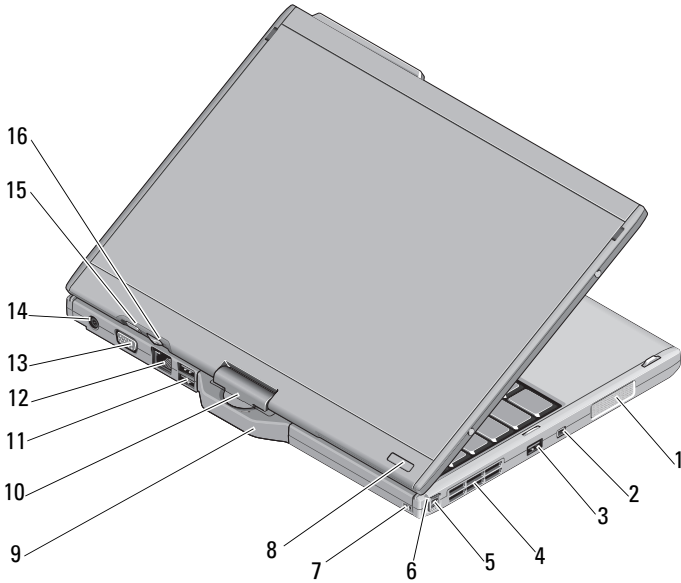



- | | | | |
|----|---|----|------------------------------|
| 1 | alto-falante | 2 | conector IEEE 1394 |
| 3 | Conector USB (para compartilhamento de energia) | 4 | abertura de ventilação |
| 5 | caneta | 6 | LED indicador da caneta |
| 7 | slot de prender a caneta | 8 | Indicador de energia do HDD |
| 9 | alça do tablet PC | 10 | dobradiça de rotação |
| 11 | conector USB energizado | 12 | conector de rede |
| 13 | conector de vídeo | 14 | conector do adaptador CA |
| 15 | botão traseiro do tablet PC | 16 | botão de controle de rolagem |





AVISO: Não bloqueie, não introduza objetos e nem permita o acúmulo de poeira nas aberturas de ventilação. Não coloque o computador Dell™ enquanto estiver ligado em ambientes com pouca ventilação, como maletas fechadas. O bloqueio do fluxo de ar pode danificar o computador ou causar incêndio. O ventilador é acionado quando o computador esquenta. O ruído produzido é normal e não indica que o ventilador ou o computador esteja com problemas.

Configuração rápida (Quick Setup)

 **AVISO:** Antes de começar qualquer procedimento descrito nesta seção, leia as informações de segurança que acompanham o computador. Para obter informações adicionais sobre as melhores práticas, consulte www.dell.com/regulatory_compliance.

 **AVISO:** O adaptador CA funciona com tomadas elétricas do mundo todo. No entanto, os conectores de energia e as régua de energia variam de país para país. O uso de um cabo incompatível ou a conexão incorreta ao filtro de linha ou à tomada elétrica poderá causar incêndio ou danos ao equipamento.

 **ADVERTÊNCIA:** Ao desconectar o cabo do adaptador CA do computador, segure-o pelo conector, e não pelo fio, e puxe-o com firmeza, mas com cuidado para não danificá-lo. Quando você enrolar o cabo do adaptador CA, certifique-se de seguir o ângulo do conector no adaptador CA para evitar danificar o cabo.

 **NOTA:** Alguns dispositivos podem não estar incluídos se você não tiver feito o pedido deles.

- 1 Conecte o adaptador CA ao respectivo conector do computador e à tomada elétrica.

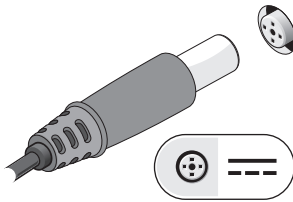

- 2 Conecte o cabo de rede.

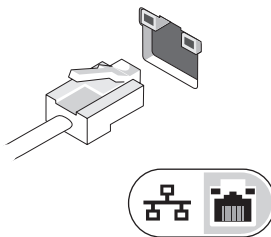

- 3 Conecte dispositivos USB, como um mouse ou teclado.



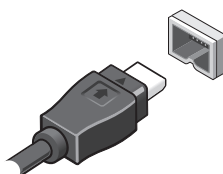

- 4 Conecte os dispositivos IEEE 1394, como um DVD player.



- 5 Abra a tela do computador e pressione o botão liga/desliga para ligar o computador.



-  Botão liga/desliga
 Indicador de carga de bateria

 **NOTA:** É recomendável que você ligue e desligue o computador pelo menos uma vez antes de instalar qualquer placa ou de conectar o computador a um dispositivo de acoplamento ou a outro dispositivo externo, como uma impressora.

Especificações



NOTA: As ofertas podem variar por região. Para obter mais informações sobre a configuração do computador, clique em **Iniciar** → **Ajuda e suporte** e selecione a opção para ver as informações sobre o computador.

Vídeo

Tipo de vídeo:	integrado na placa de sistema, acelerado por hardware
Barramento de dados	vídeo integrado
Controlador de vídeo	Intel® "Cantiga" UMA Graphics integrado
Memória de vídeo	até 256 MB de memória de vídeo compartilhada

Bateria

Tipo	íon de lítio "smart" com 4 células (28 Whr) íon de lítio "smart" com 6 células (42 Whr)
Dimensões:	
Profundidade	96,84 mm
Altura	13,7 mm
Peso	0,26 kg (4 células) 0,34 kg (6 células)
Tensão	11,1 V CC
Faixa de temperatura:	
De operação	0°C a 35°C (32°F a 95°F)
De armazenamento	-40°C a 65°C (-40°F a 149°F)
Bateria de célula tipo moeda	CR-2025

Adaptador CA

Tensão de entrada	100–240 VCA
Corrente de entrada (máxima)	1,5 A
Frequência de entrada	50-60 Hz
Corrente de saída	2,31 A 2,34 A (opcional) 4,62 A (opcional)

Adaptador CA (continuação)

Potência de saída 45 W, 65 W (opcional) ou 90 W (opcional)

Tensão nominal de saída 19,5 V CC

Dimensões:

Altura 16,0 mm

Largura 63, mm

Profundidade 88,0 mm

Faixa de temperatura:

De operação 0 a 40 °C

De armazenamento -10 a 70 °C

Características físicas

Altura 25,4 mm

Largura 297,0 mm

Profundidade 218,6 mm

Peso 1,66 kg (com bateria de 4 células/configuração padrão LED)
1,737 kg (com bateria de 6 células/configuração padrão DLV)

Requisitos ambientais

Faixa de temperatura:

De operação 0°C a 35°C (32°F a 95°F)

De armazenamento -40°C a 65°C (-40°F a 149°F)

Umidade relativa (máxima):

De operação 10% a 90% (sem condensação)

De armazenamento 5 % a 95 % (sem condensação)

Altitude (máxima):

De operação -15,2 a 3.048 m (-50 a 10.000 pés)

De armazenamento -15,2 a 10.668 m (-50 a 35.000 pés)

Como encontrar mais informações e recursos

Se você precisar:

encontrar revisão de informações sobre as práticas de segurança recomendadas para o computador Informações de segurança, Termos e condições (somente EUA), Instruções de segurança, Informações de normalização, Informações de ergonomia e Contrato de licença do usuário final.

Consulte:

os documentos sobre segurança e normalização que foram fornecidos com seu computador e também a Página de conformidade normativa em **www.dell.com/regulatory_compliance**.

**As informações deste documento estão sujeitas a alteração sem aviso prévio
© 2008 Dell Inc. Todos os direitos reservados. Impresso nos EUA.**

É terminantemente proibida qualquer forma de reprodução deste produto sem a permissão por escrito da Dell Inc.

As marcas comerciais usadas neste texto: *Dell*, *Latitude*, *Dell*, *Wi-Fi Catcher*, e o logotipo *DELL* são marcas comerciais da Dell Inc.; *Intel* é uma marca comercial registrada da Intel Corporation nos EUA e em outros países; *Windows* é uma marca registrada da Microsoft Corporation nos Estados Unidos em outros países.

Os demais nomes e marcas comerciais podem ser usados neste documento como referência às entidades detentoras de tais marcas e nomes ou aos seus produtos. A Dell Inc. declara que não tem interesse de propriedade quanto a nomes e marcas comerciais de terceiros.